



PARTYBOX 310



사용자 설명서

중요한 안전 지침

모든 제품:

1. 본 지침을 숙지하십시오.
2. 본 지침을 보관하십시오.
3. 모든 경고에 주의를 기울이십시오.
4. 모든 지침을 준수하십시오.
5. 환기 구멍을 막지 마십시오. 제조업체의 지침에 따라 본 기기를 설치하십시오.
6. 라디에이터, 열 조정 장치, 난로 또는 열이 발생하는 기타 장치(엠프 포함) 등, 열원 근처에서 본 기기를 설치하지 마십시오.
7. 유극형 또는 접지형 플러그의 안전 주의사항을 숙지하십시오. 유극형 플러그에는 크기가 다른 두 개의 블레이드가 있습니다. 접지형 플러그에는 블레이드 두 개와 세 번째 접지 단자 하나가 있습니다. 전선 블레이드나 세 번째 단자는 안전을 위해 제공됩니다. 제공되는 플러그가 콘센트에 끼워지지 않아 콘센트를 교체하려면 전기 기사와 상의하십시오.
8. 전원 코드, 특히 플러그나 콘센트, 그리고 기기에서 나오는 전선 부위가 발에 밟히거나 걸리지 않도록 보호하십시오.
9. 제조업체에서 지정한 부착물/액세서리만 사용하십시오.
10. 장치와 함께 판매되었거나 제조업체가 지정한 카트, 스탠드, 삼각대, 브래킷 또는 테이블만 사용하십시오. 카트를 사용할 경우 카트/장치 이동 시 넘어져 상해를 입지 않도록 주의하십시오.
11. 천동봉개를 동반한 폭풍이 발생하거나 장기간 장치를 사용하지 않을 때에는 장치에서 플러그를 뽑으십시오.
12. AC 주 전원에서 본 기기를 완전히 분리하려면 AC 콘센트에서 전원 공급 코드 플러그를 분리하십시오.
13. 전원 공급 코드의 메인 플러그는 항상 작동할 준비가 되어 있어야 합니다.
14. 배터리를 햇빛, 불 등과 같은 과도한 열에 노출시키지 마십시오.
15. 본 기기는 제조업체에서 제공하는 전원 공급 장치 및/또는 충전 케이블과 함께만 사용할 수 있도록 설계되었습니다.



주의

감전 위험. 열지 마십시오.



정삼각형 내 화살표로 표시된 번개 모양 기호는 본 제품 외함에 인체에 감전 위험을 초래할 수 있는 충분한 강도의 비절연 "위험 전압"이 흐르고 있음을 사용자에게 경고하는 표시입니다.



정삼각형 내 느낌표가 있는 기호는 제품과 함께 제공된 설명서에 중요한 작동 및 유지보수 (서비스) 지침이 있음을 사용자에게 알리는 표시입니다.

경고: 화재 또는 감전 위험을 줄일 수 있도록 기기가 비 또는 습기로 인해 젖지 않도록 하십시오.

사용자를 위한 FCC 주의사항 및 IC 선언 문구(미국 및 캐나다 사용자만 해당)

본 장치는 FCC 규칙의 15장을 준수합니다. 작동 시 다음 두 가지 조건을 충족해야 합니다. (1) 장치는 유해한 간섭을 유발하지 않습니다. (2) 장치는 예기치 않은 작동을 일으킬 수 있는 간섭을 포함한 어떠한 간섭도 수용할 수 있어야 합니다.

CAN ICES-3(B)/NMB-3(B)

미국연방통신위원회 간섭 선언 문구

본 장비는 FCC 규칙 15장에 따라 Class B 디지털 장치의 제한 사항을 준수하도록 테스트되었습니다. 이러한 제한 사항은 상주 설치 시 유해한 간섭에 대해 합리적인 보호를 제공하도록 고안되었습니다. 본 장비는 무선 주파수 에너지를 생성, 사용 및 방출하며 지침에 따라 장비를 설치 및 사용하지 않으면 무선 통신 간섭이 발생할 수도 있습니다. 특정 설치를 하더라도 간섭이 발생하지 않는다고 보장해 드릴 수 없습니다. 본 장비에서 장비를 끄고 켜으로써 무선이나 텔레비전 수신에 간섭이 발생하면 사용자는 다음 방법 중 하나 이상의 방법으로 간섭을 수정해야 합니다.

- 수신 안테나의 방향 또는 위치를 다시 설정합니다.
- 장비와 수신기의 간격을 넓힙니다.
- 장비를 수신기가 연결된 회로의 콘센트와 다른 콘센트에 연결합니다.
- 대리점 또는 능숙한 라디오/TV 기술자에 문의하여 도움을 받습니다.

주의: HARMAN이 명시적으로 승인하지 않은 변경이나 수정을 수행하면 사용자가 장비를 작동할 권한이 없어질 수 있습니다.

RF 에너지를 전송하는 제품

사용자를 위한 FCC 및 IC 정보

본 장치는 FCC 규칙 15장과 산업용 캐나다 라이선스 면제 RSS 표준을 준수합니다. 작동 시 다음 두 가지 조건을 충족해야 합니다. (1) 장치는 유해한 간섭을 유발하지 않습니다. (2) 장치는 예기치 않은 작동을 일으킬 수 있는 간섭을 포함한 어떠한 간섭도 수용할 수 있어야 합니다.

FCC/IC 방사선 노출 선언 문구

본 장비는 통제되지 않은 환경에 대해 지정된 FCC/IC RSS-102 방사선 노출 한계를 준수합니다.

FCC 주의사항:

기본 사용자 대역이 5.25~5.35GHz 및 5.65~5.85GHz이므로 고출력 레이더가 할당됩니다. 이러한 레이더 기지는 본 장치에 대한 간섭 및/또는 손상을 유발할 수 있습니다. 본 무선 장비에는 구성 컨트롤이 제공되지 않으므로 FCC 규칙 15.407편에 따른 미국에서의 작동을 위한 FCC 인증 허가 범위를 벗어나서 작동 주파수를 변경할 수 있습니다.

IC 주의사항:

사용자에게 다음 사항도 알려야 합니다.

(i) 5,150~5,250MHz 대역에서 작동할 수 있는 장비는 동일 채널 모바일 위성 시스템에 대한 유해한 간섭의 가능성을 줄이기 위해 실내에서만 사용해야 하고, (ii) 5,250~5,350MHz 및 5,470~5,725MHz 대역의 장비에 허용되는 최대 안테나 게인은 e.i.r.p 제한을 준수해야 하고, (iii) 5,725~5,825MHz 대역의 장치에 허용되는 최대 안테나 게인은 점대점 및 비 점대점 작동에 따라 지정된 e.i.r.p. 제한을 준수해야 하며, (iv) 사용자에게 기본 사용자(즉, 우선순위 사용자) 대역이 5,250~5,350MHz 및 5,650~5,850MHz이므로 고출력 레이더가 할당되며 이러한 레이더는 LE-LAN 장치에 대한 간섭 및/또는 손상을 유발할 수 있다는 사실도 알려야 합니다.

RF 필드(RSS-102)에 대한 인간 노출

이 컴퓨터는 캐나다 보건국의 일반 대중에 대한 제한을 초과하는 RF 필드를 방출하지 않는 저게인 일체형 안테나를 채택했습니다. 캐나다 보건국 웹사이트(<http://www.hc-sc.gc.ca/>)에 나와 있는 안전 규정 6을 참조하십시오.

무선 어댑터에 연결된 안테나에서 방출되는 에너지는 IC RSS-102 제 5조 4항에 대한 RF 노출 요건의 IC 제한과 일치합니다. SAR 테스트는 몸에서 가장 높은 곳에서 장치를 사용해 FCC/RSS에서 수락한 권장 작동

위치를 사용하여 수행합니다. 위의 제한을 준수하지 않을 경우 FCC RF 노출 지침에 위배됩니다.

사용 제한: 프랑스에서는 5,150~5,350Mhz 대역 내에서 실내용으로만 작동이 제한되므로 주의하십시오.

외부 안테나를 사용할 수 있는 무선 수신기가 있는 제품 (미국만 해당)

CATV(케이블 TV) 또는 안테나 접지

외부 안테나 또는 케이블 시스템을 본 제품과 연결할 때는 급격한 전압 변동이나 정전하로부터 안전하게 접지해야 합니다. 미국 전기법(NEC) 제810조(ANSI/NFPA No. 700-1984)에 적절한 안테나 기둥과 지지대 설치, 안테나 방전 장치, 접지 컨덕터, 안테나 방전 장치의 위치, 접지 전극 연결 및 전극에 대한 요건이 나와 있습니다.

CATV 시스템 설치자 참고 사항

CATV(케이블 TV) 시스템의 설치자는 NEC 제820-40조를 꼼꼼히 살펴보십시오. 올바른 접지 지침과 특히 가능한 한 케이블의 도입부에 최대한 가깝게 연결해야 한다는 지침입니다.

주의: 본 제품은 레이저 시스템으로 사용됩니다. 레이저에 직접 노출되는 것을 방지하기 위해 캐비닛 인클로저를 열거나 문제 해결을 위해 제공된 안전 메커니즘을 무시하지 마십시오. 레이저 빔을 응시하지 마십시오. 본 제품을 올바르게 사용하려면 사용자 설명서를 자세히 읽고 나중에 참고할 수 있도록 보관하십시오. 본 장치를 유지관리하거나 수리해야 할 경우 현지 JBL 서비스 센터에 문의하십시오. 자격을 갖춘 담당자에게만 정비를 맡기십시오.

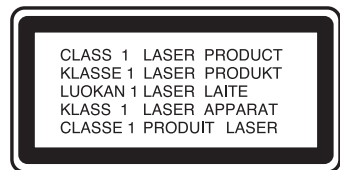

모든 EU 국가

오디오 출력을 포함하는 제품

청력 손실 방지



주의: 이어폰 또는 헤드폰을 높은 볼륨에서 장기간 사용할 경우 영구적인 청력 손실이 발생할 수 있습니다. 프랑스의 경우 제품이 해당 NF EN 50332 L5232-1에 명시된 음압 레벨 요건을 준수하는지 테스트합니다.

참고:

- 가능한 청력 손상을 방지하려면 높은 볼륨으로 장시간 청취하지 마십시오.

WEEE 고지

2014년 2월 14일 유럽 법률로 발효된 전자폐기물처리지침(WEEE)에 따라 수명이 다 된 전기 장비의 처리에 중요한 변화가 생겼습니다.

이 지침의 목적은 무엇보다도 WEEE의 사전 예방이며 아울러 폐기를 줄이기 위해 그러한 폐기물의 재사용, 재활용 및 다른 형태의 회수를 촉진하는 것입니다.

제품 또는 해당 상자의 WEEE 로고는 전기 및 전자 장비의 수거를 나타내며 바퀴 달린 휴지통 전체에 X자 표시된 그림입니다.



이 제품은 다른 생활폐기물과 함께 폐기해서는 안 됩니다. 사용자는 이러한 유해 폐기물을 재활용하도록 지정된 수거 지점으로 이동시켜 모든 전자 또는 전기 폐기물 장비를

폐기할 의무가 있습니다. 폐기 시 전자 및 전기 폐기물 장비를 분리 수거하고 적절하게 회수하면 천연자원을 보존할 수 있습니다. 또한 올바른 재활용 및 수거 지점은 해당 시군구청, 생활폐기물 처리 서비스, 본 장비 구매처 또는 장비 제조업체에 문의하십시오.

RoHS 준수

이 제품은 전기·전자장비에 대한 및 유해 물질 제한 지침(RoHS)의 유럽연합 의회 및 2011년 6월 8일 위원회의 지침 2011/65/EU를 준수합니다.

배터리 포함 제품

EU 배터리 지침 2013/56/EU

2015년 7월 1일에 발효된 지침이 배터리 및 축전지에 대한 새로운 배터리 지침 2013/56/EU로 교체되었습니다. 이 지침은 군사, 의료 및 전동 공구 응용 분야를 제외한 기기에 통합된 배터리 및 축전지를 포함한 모든 유형의 배터리 및 축전지(AA, AAA, 버튼 셀, 충전 팩)에 적용됩니다. 이 지침은 배터리 수거, 처리, 재활용 및 폐기에 대한 규칙을 명시하며 특정 유해 물질을 금지하고 배터리 및 공급망의 모든 오퍼레이터의 환경 성능을 개선하는 것을 목표로 합니다.

배터리 제거, 재활용 및 폐기에 대한 사용자 지침

장비 또는 리모콘에서 배터리를 제거하는 절차는 사용자 설명서의 배터리 삽입 절차를 역순으로 하면 됩니다. 제품 수명 기간 동안 지속되는 내장 배터리가 포함된 제품의 경우 사용자가 제거할 수 없습니다. 이 경우 재활용하거나 회수하려면 그러한 배터리를 교체해야 하며 이 절차는 공인 서비스 센터에서 수행해야 합니다. EU 및 기타 지역의 경우 배터리를 가정용 쓰레기로 배출하는 것은 불법입니다. 모든 배터리는 친환경적인 방법으로 폐기해야 합니다. 사용한 배터리의 친환경적 수거, 재활용 및 폐기에 대한 정보는 지역 폐기물 관리 직원에게 문의하십시오.

경고: 배터리 교체가 올바르지 않은 경우 폭발 위험이 있습니다. 화재 또는 화상의 위험을 줄이려면 배터리를 분해하거나 파쇄하거나 구멍을 뚫거나 단시간 외부와 접촉하거나 60°C(140°F) 이상의 온도에 노출하거나 불 또는 물 속에 폐기하지 마십시오. 지정된 배터리로만 교체하십시오. 모든 배터리 및 축전지의 분리 수거를 나타내는 기호는 바퀴 달린 휴지통 전체에 X자가 표시된 그림입니다.



수은 0.0005, 카드뮴 0.002% 이상 또는 납 0.004% 이상이 포함된 배터리, 축전지 및 버튼 셀의 경우 해당 Hg, Cd 또는 Pb 금속에 대한 화학 기호가 각각 표시되어 있어야 합니다. 아래 기호를 참조하십시오.



경고: 배터리를 삼키지 마십시오. 화학적 화상의 위험이 있습니다(함께 제공된 리모콘). 본 제품에는 코인/버튼 셀 배터리가 포함되어 있습니다. 코인/버튼 셀 배터리를 삼킨 경우 2시간 만에 국제적으로 분류된 심각한 화상을 입을 수 있으며 심하면 사망에 이를 수 있습니다. 새 배터리 및 사용한 배터리는 어린이의 손이 닿지 않는 곳에 두십시오. 배터리를 삼켰거나 배터리가 체내에 들어간 경우 즉시 치료를 받으십시오.

무선 작동 제품을 제외한 모든 제품

HARMAN International은 이에 본 장치가 EMC 2014/30/EU 지침 및 LVD 2014/35/EU 지침을 준수함을 선언합니다. 준수 선언에 대해서는 www.jbl.com에서 액세스할 수 있는 당사 웹 사이트의 지원 섹션을 참고하십시오.

무선 작동 제품을 포함한 모든 제품

HARMAN International은 이에 본 장비가 2014/53/EU 지침의 필수 요건 및 기타 관련 조항을 준수함을 선언합니다. 준수 선언에 대해서는 www.jbl.com에서 액세스할 수 있는 당사 웹 사이트의 지원 섹션을 참고하십시오.

간질 경고

**일부 사용자는 섬광을 볼 경우 간질 발작을
경험할 수 있습니다.**

주의 사항

스탠드 장착 안전 주의 사항

항상 스피커 스탠드 제조업체의 지침과 주의 사항을 따르십시오.

이 스피커에는 삼각대 스탠드 또는 서브우퍼 위의 폴에 장착할 수 있는 36mm 콘센트 컵이 포함되어 있습니다. 스탠드나 폴을 사용할 경우 다음 주의 사항을 따라야 합니다.

- 장치의 스탠드 또는 폴 사양이 스피커의 중량을 견딜 수 있도록 설계되었는지 확인합니다. 제조업체에서 지정한 모든 안전 주의 사항을 준수하십시오.
- 스탠드(또는 서브우퍼/폴)가 평평하고 반듯하며 안정적인 표면에 설치되었는지 항상 확인하고 삼각대 유형 스탠드의 다리를 완전히 펼쳤는지 확인하십시오. 스탠드의 다리에 걸려 넘어지지 않도록 스탠드를 배치하십시오.
- 이 바닥 스탠드는 평평하고 단단한 표면에서만 사용하십시오. 지지대(연장 다리)를 배치하고 조절한 후에는 조심스럽게 나사를 조이고 안전 핀을 사용하십시오. 스피커를 스탠드 위에 올린 후에 다음과 같이 안정성을 확인하십시오. 각 방향으로 표면에 대해 10도를 기울였을 때 스피커가 꺼지지 않아야 합니다. 필요한 경우 스피커의 높이를 낮추고 스탠드의 받침대를 연장합니다.
- 연주자, 프로덕션 직원, 청중이 발을 헛디뎌 스피커 위로 넘어지지 않도록 케이블을 연결하십시오.
- 사용하기 전에 항상 스탠드(또는 폴 및 관련 하드웨어)를 검사하고 마모 또는 손상되었거나 부품이 누락된 장비는 사용하지 마십시오.
- 하나의 스탠드 또는 폴 위에 두 개 이상의 PartyBox 시리즈 스피커를 올리지 마십시오.
- 바람이 많이 부는 실외 조건에서는 항상 주의하십시오. 안정성을 높이기 위해 스탠드의 받침대에 모래 주머니 등으로 중량을 추가해야 할 수도 있습니다. 배너 또는 이와 유사한 품목을 스피커 시스템의 부품에 부착하지 마십시오. 그러한 품목을 부착할 경우 시스템이 미끄러지거나 쓰러질 수 있습니다.
- 스피커의 중량을 다룰 수 있는지 확실치 않을 경우 다른 사람에게 삼각대 스탠드 또는 폴 위에 스피커를 올릴 수 있도록 도와 달라고 요청하십시오.

목차

중요한 안전 지침	2	9. 고급 사용법	13
1. 소개	6	9.1 JBL PARTYBOX 앱	13
2. 구성품	6	9.2 조명 효과	13
3. 제품 개요	7	9.3 사운드 이펙트	13
3.1 상단 패널	7	9.4 TWS 모드	14
3.2 후면 패널	7	9.5 데이지 체인	14
4. 배치	8	9.6 출고 시 기본값 재설정	14
5. 전원 켜기	9	9.7 IPX4	14
6. PARTYBOX 사용	9	10. 사양	15
6.1 BLUETOOTH 연결	9	11. 문제 해결	15
6.2 USB 연결	10	12. 규정 준수	16
6.3 음악 제어	10	13. 상표	16
6.4 AUX 연결	11		
6.5 마이크 및/또는 기타로 사운드 믹스	11		
6.6 모바일 장치 충전	12		
7. PARTYBOX 운반	12		
8. PARTYBOX에 폴 장착	13		

1. 소개

구매해 주셔서 감사합니다. 본 설명서에는 **PARTYBOX 310** 스피커에 대한 정보가 포함되어 있습니다. 몇 분간 시간을 내서 제품에 대한 설명과 제품을 설정하고 시작할 수 있는 단계별 지침이 포함된 이 설명서를 주의 깊게 읽어 주시기 바랍니다. 제품을 사용하기 전에 모든 안전 지침을 읽고 숙지합니다.

제품 및 제품의 설치나 작동에 대해 문의 사항이 있으면 판매점이나 고객 서비스 또는 웹사이트 www.jbl.com을 방문하십시오.

2. 구성품

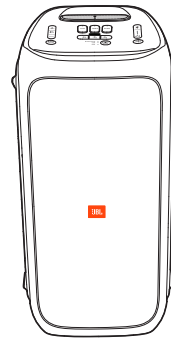

①

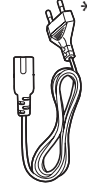

②

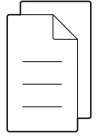

③

- 1) 메인 유닛
- 2) 전원 코드*
- 3) 빠른 시작 가이드, 안전 관련 주의사항, 보증 카드

*전원 코드 수량 및 플러그 유형은 지역별로 다릅니다.

3. 제품 개요

3.1 상단 패널

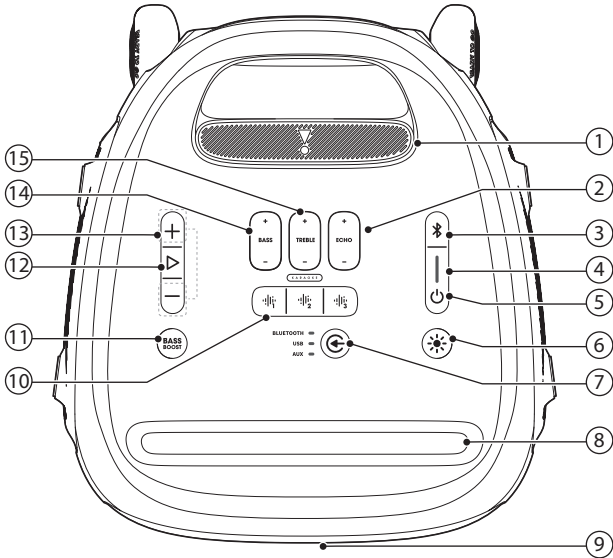

- 1) 텔레스코픽 손잡이
- 2) - ECHO +
 - 에코 레벨을 조절합니다.
- 3) ✨
 - 버튼을 눌러 Bluetooth 페어링 모드로 진입합니다.
 - 페어링된 기기를 모두 삭제하려면 10초 넘게 누릅니다.
- 4) 배터리 레벨 표시기
- 5) ⏻
 - 전원을 켜거나 끕니다.
- 6) ✨
 - 다른 라이트 패턴으로 전환하려면 누릅니다.
 - 2초 넘게 누르면 스트로브 조명이 켜지거나 꺼집니다.
- 7) Ⓞ
 - 입력 소스를 선택합니다 - BLUETOOTH, USB 또는 AUX.
- 8) 모바일 장치 도크
- 9) LED 링
- 10) 🎵 | 🎵 | 🎵
 - 혼, 박수, 스크래치 등 특별한 사운드 이펙트를 선택하십시오.
- 11) **BASS BOOST**
 - 저음 수준 향상: 레벨 1, 레벨 2 또는 꺼짐.
- 12) ▶
 - 재생, 일시 중지 또는 다시 시작합니다.
- 13) + / -
 - 메인 볼륨을 조절합니다.
- 14) - BASS +
 - 저음 레벨을 조절합니다.

15) - TREBLE +

- 고음 레벨을 조절합니다.

주의:

- 스피커 조명이 켜져 있을 때 발광부를 직접 쳐다보지 마십시오.



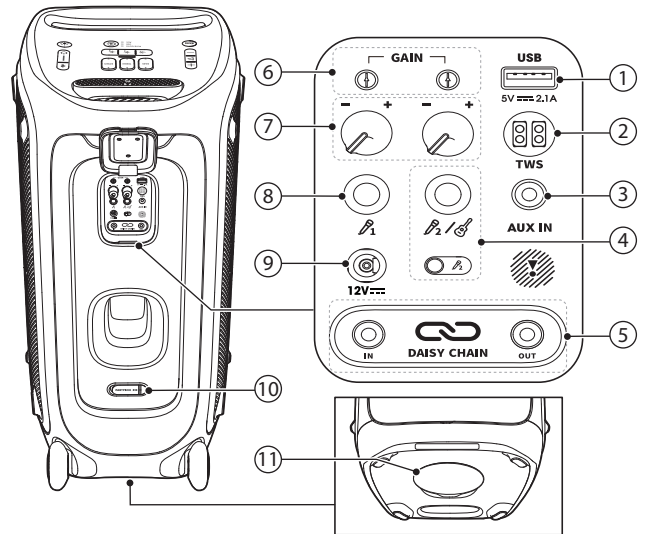

LED 동작

⏻	○ 흰색 불빛	전원 켜짐
	● 주황색 불빛	대기
	○ 꺼짐	전원 꺼짐
✨	☀️ 흰색으로 빠르게 점멸	페어링
	○ 흰색(켜진 상태 유지)	연결됨
	● 꺼짐	연결되지 않음
BASS BOOST	○ 흰색 불빛	레벨 1 레벨 2
	● 꺼짐	꺼짐
🔋	● 빨간색으로 빠르게 점멸	배터리 부족
	☀️ 흰색으로 느리게 점멸	충전 중
	○ 흰색 불빛	스피커가 완전히 충전되면 전체 조명 줄무늬에 흰색 불이 켜집니다.

3.2 후면 패널



- 1) **USB**
 - USB 저장 장치에 연결합니다.
 - 모바일 장치를 충전합니다.
- 2) **TWS**
 - 눌러서 TWS(True Wireless Stereo) 페어링 모드로 진입합니다.
- 3) **AUX IN**
 - 3.5mm 오디오 케이블(제공되지 않음)을 통해서 외부 오디오 장치를 연결합니다.

- 4) 
 - 마이크 또는 기타에 연결합니다.
- 5) 
 - 3.5mm 오디오 케이블(제공되지 않음)을 통해서 여러 개의 PARTYBOX 스피커를 데이지 체인 방식으로 연결합니다.
- 6) **GAIN** 컨트롤
 - 해당 마이크 또는 기타 입력의 게인을 조절합니다.
- 7) **마이크/기타 볼륨**
 - 해당 마이크/기타의 볼륨을 조절합니다(연결된 경우).
- 8) 
 - 마이크에 연결합니다.
- 9) **12V** 
 - 12V DC 전원 공급 장치에 연결합니다.
- 10) **AC**
 - AC 전원 공급 장치에 연결합니다.
- 11) PARTYBOX에 폴 장착

4. 배치

주의:

- 장치가 넘어지거나 손상되는 일이 없도록 스피커 위에 앉거나 기대거나 스피커를 옆에서 밀지 마십시오.

평평하고 안정적인 표면 위에 스피커를 배치하고 측면의 고무 받침대가 아래로 가게 하십시오.

5. 전원 켜기

주의:

- 제공된 전원 코드만 사용하십시오.
- 스피커의 전원 공급 장치로 AC/DC 전원 또는 내장 배터리를 사용할 수 있습니다.

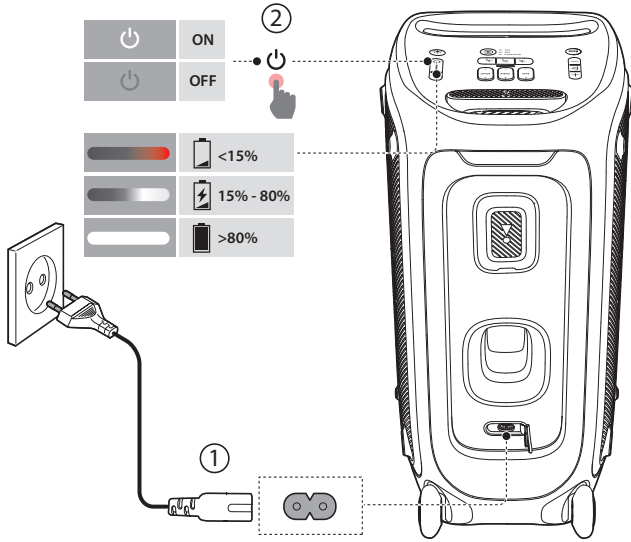

1. AC 전원을 연결합니다.
 - 내장 배터리를 사용하려면 스피커를 충전한 후 AC 또는 DC 전원을 분리합니다.
2. 0을 눌러 전원을 켭니다.
 - 1단계에서 시가잭 케이블(별매)을 사용하여 DC 전원을 연결할 수도 있습니다. 46-ADT500-XX1(미국), 46-ADT502-XX1(미국 외 국가).

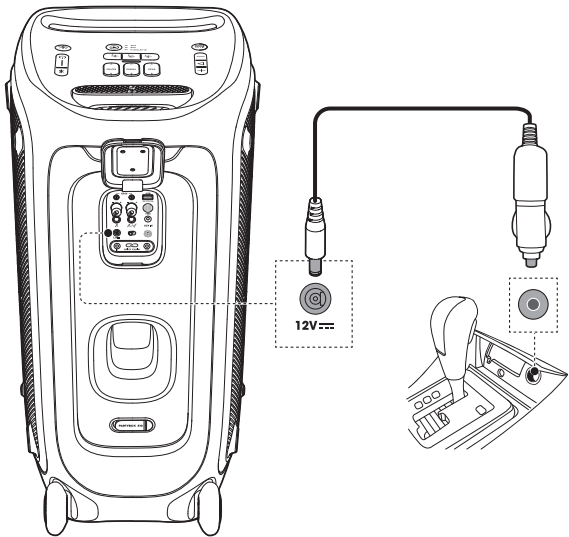

팁:

- 내장 배터리의 수명을 늘리려면 처음 사용하기 전에 스피커를 완전히 충전하십시오.
- 스피커에서 아무 버튼이나 누르면 배터리 잔량을 확인할 수 있습니다.
- 정지 상태에서 20분이 지나면 스피커는 대기 모드로 자동 전환됩니다. 스피커의 0을 눌러 정상 작동으로 전환할 수 있습니다.

6. PARTYBOX 사용

참고:

- 한 번에 사운드 소스 하나만 재생할 수 있습니다. 우선순위 순서는 USB -> BLUETOOTH -> AUX입니다.
- 우선순위가 높은 소스를 시작하면 항상 우선순위가 낮은 소스가 중단됩니다.
- 우선순위가 낮은 소스를 시작하려면 먼저 우선순위가 높은 소스를 중지하십시오.

6.1 Bluetooth 연결

이 스피커를 Bluetooth 사용 스마트폰이나 태블릿과 함께 사용할 수 있습니다.

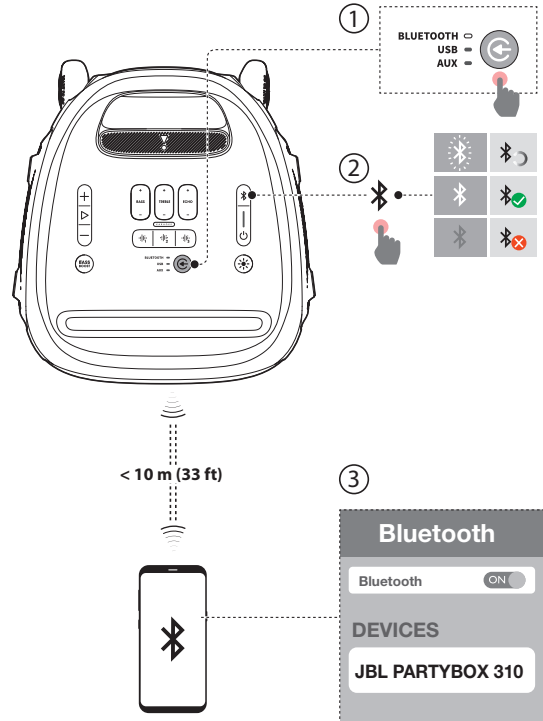

1. BLUETOOTH 소스로 전환합니다.
2. 스피커의 Bluetooth 아이콘을 눌러 Bluetooth 페어링 모드로 진입합니다.
3. 연결할 Bluetooth 장치에서 "JBL PARTYBOX 310"을 선택합니다.
4. 연결에 성공하면 Bluetooth 장치에서 이 스피커로 오디오를 스트리밍할 수 있습니다.

참고:

- 이 스피커는 8개의 페어링된 장치를 기억할 수 있습니다. 9번째로 페어링된 장치가 첫 번째 장치를 대체합니다.
- Bluetooth 장치 연결을 위한 PIN 코드를 요구하면 "0000"을 입력하십시오.
- Bluetooth 성능은 본 장치와 Bluetooth 장치 간 거리 및 작동 환경에 영향을 받을 수 있습니다.

Bluetooth 사용 장치를 종료하려면 다음을 수행하십시오.

- 이 스피커를 끄거나
- 장치에서 Bluetooth를 비활성화합니다.

Bluetooth 사용 장치를 다시 연결하려면 다음을 수행하십시오.

- 다음에 이 스피커를 켜면 마지막으로 연결된 장치에 자동으로 연결을 시도합니다.
- 또는 연결할 Bluetooth 장치에서 수동으로 "JBL PARTYBOX 310"을 선택합니다.

6.2 USB 연결

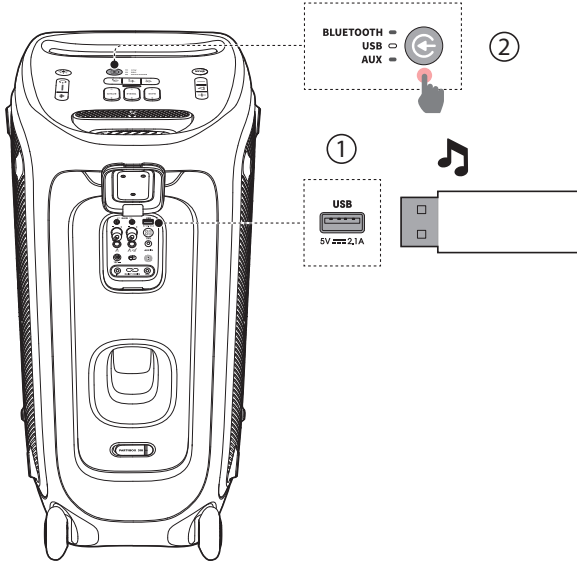

1. 재생 가능한 오디오 콘텐츠가 포함되어 있는 USB 저장 장치를 스피커의 USB 포트에 꽂습니다.
2. USB 소스로 전환합니다.
→ 오디오가 자동으로 재생됩니다.

팁:

- 스피커는 USB 저장 장치의 오디오 파일을 알파벳순으로 루트 폴더에서 하위 폴더의 마지막 수준까지 재생합니다. 하위 폴더의 최대 8수준까지 지원됩니다.

지원되는 오디오 형식

확장	코덱	샘플 속도	비트율
파장	PCM	8 / 11.025 / 12 / 16 / 22.05 / 24 / 32 / 44.1 / 48	384 / 529.2 / 576 / 768 / 1058.4 / 1152 / 1536 / 2116.8 / 2304
MP3	MPEG1 layer2/3	32 / 44.1 / 48	32 / 40 / 48 / 56 / 64 / 80 / 96 / 112 / 128 / 160 / 192 / 224 / 256 / 320
	MPEG2 layer2/3	16 / 22.05 / 24	8 / 16 / 24 / 32 / 40 / 48 / 56 / 64 / 80 / 96 / 112 / 128 / 144 / 160
	MPEG2.5 layer3	8 / 11.025 / 12	8 / 16 / 24 / 32 / 40 / 48 / 56 / 64 / 80 / 96 / 112 / 128 / 144 / 160
WMA		8 / 11.025 / 16 / 22.05 / 32 / 44.1 / 48	5 / 6 / 8 / 10 / 12 / 16 / 20 / 22 / 32 / 36 / 40 / 44 / 48 / 64 / 80 / 96 / 128 / 160 / 192 / 256 / 320

6.3 음악 제어

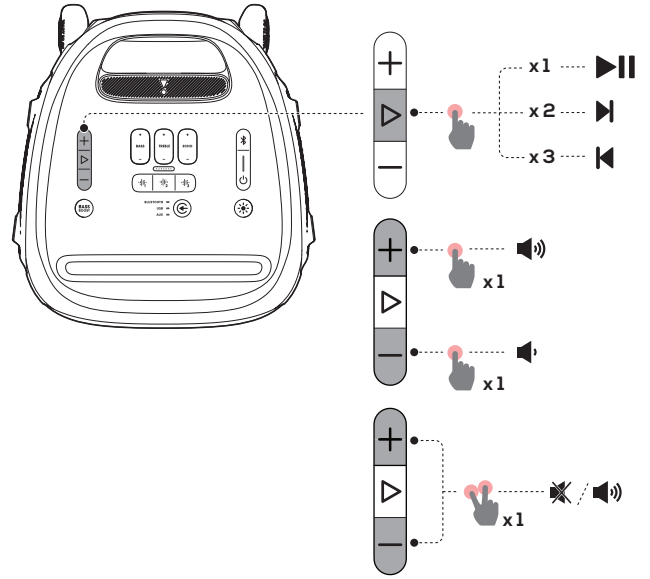

- ▷을 한 번 눌러 재생을 일시 중지 또는 다시 시작합니다.
- ▷을 두 번 눌러 다음 트랙으로 건너웁니다.
- ▷을 세 번 눌러 이전 트랙으로 건너웁니다.
- +/-을 눌러 메인 볼륨을 높이거나 줄입니다.
- + 버튼과 - 버튼을 동시에 눌러 사운드 출력을 음소거하거나 음소거를 해제합니다.
- **BASS BOOST**를 눌러 저음 수준을 레벨 1, 레벨 2로 강화하거나 끕니다.

참고:

- 건너뛰기는 AUX 모드에서 제공되지 않습니다.

6.4 AUX 연결

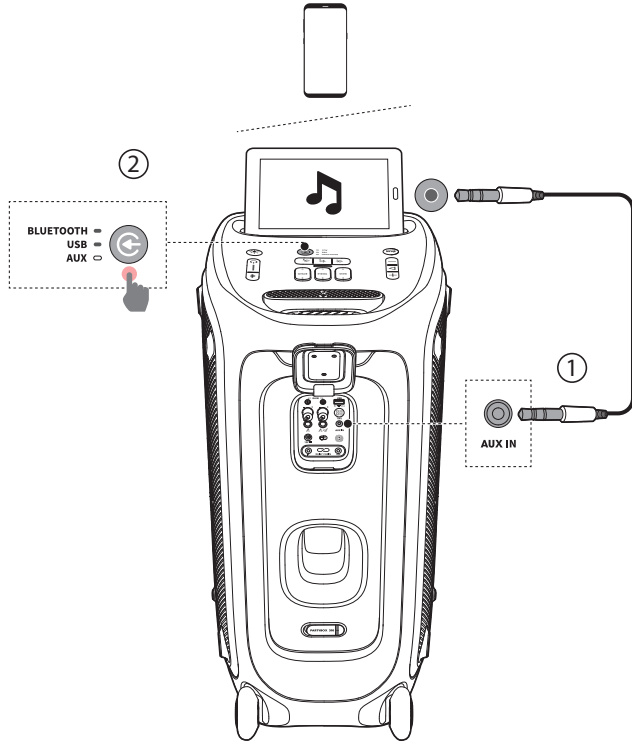

1. 3.5mm 오디오 케이블(제공되지 않음)을 통해서 외부 오디오 장치를 스피커에 연결합니다.
2. AUX 소스로 전환합니다.
3. 외부 장치에서 오디오 재생을 시작합니다.

6.5 마이크 및/또는 기타로 사운드 믹스

마이크 또는 전자 기타(제공되지 않음)를 사용하여 사운드를 오디오 소스와 믹스할 수 있습니다.

참고:

- 기타나 마이크 연결/분리 전에 항상 기타 또는 마이크 볼륨을 최소 레벨로 설정하십시오.
- 기타나 마이크를 사용하지 않을 때는 항상 분리하십시오.

6.5.1 마이크 연결

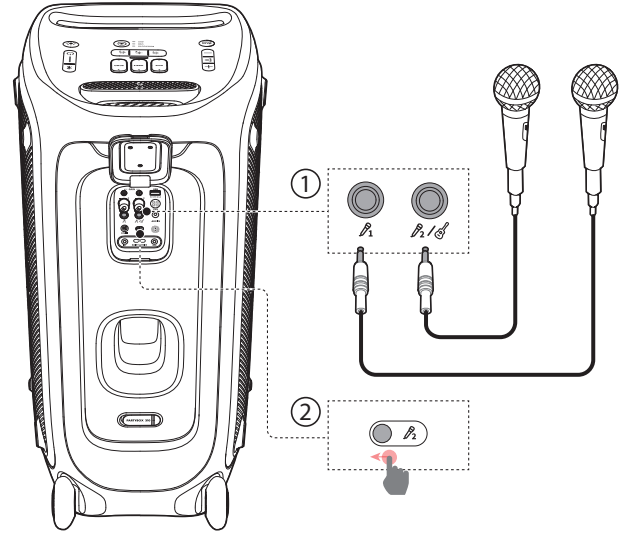

1. 1 또는 2 소켓에 마이크를 연결합니다.
2. 마이크를 2 소켓에 연결하는 경우 2이 보이도록 슬라이더를 전환합니다.

6.5.2 기타 연결

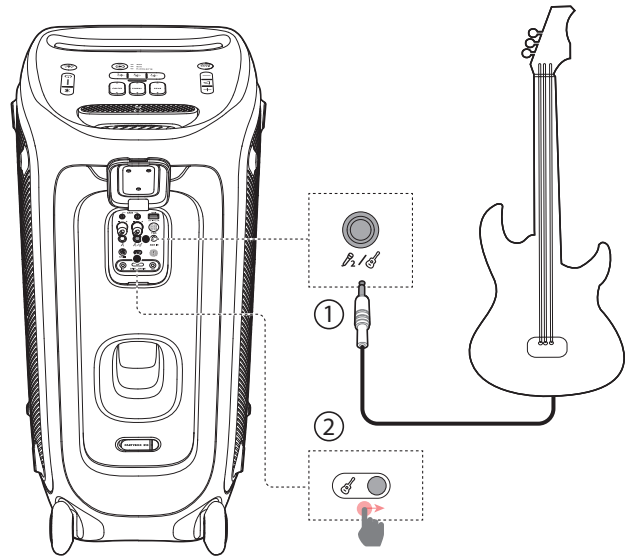

1. 1 소켓에 기타를 연결합니다.
2. 1이 보이도록 슬라이더를 전환합니다.

6.5.3 사운드 믹스

마이크를 통해 노래를 부르거나 기타를 연주합니다.

- 오디오 소스의 볼륨을 조절하려면 **+** / **-** 버튼을 누릅니다.
- 마이크 또는 기타의 볼륨을 조절하려면 **MIC** 또는 **GUITAR** 볼륨 노브를 돌립니다.
- 유선 마이크 또는 기타의 게인을 조절하려면 **MICROPHONE** 또는 **GUITAR** 소켓 옆의 **GAIN**을 각각 돌립니다.
- 무선 또는 유선 마이크의 에코, 고음 및 저음 수준을 조절하려면 **ECHO**, **TREBLE** 및 **BASS** 노브를 각각 돌립니다.

6.6 모바일 장치 충전

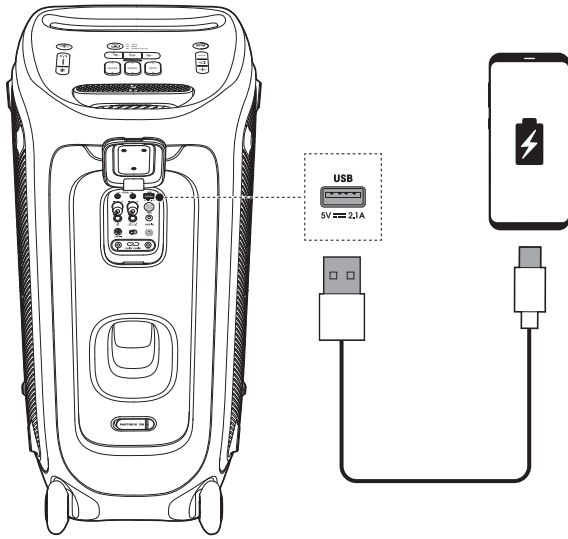

7. PARTYBOX 운반

주의:

- 스피커를 운반하기 전에 모든 코드가 분리되어 있는지 확인하십시오.
- 개인 상해 및/또는 재산 피해를 방지하려면 운반 시에 제품을 단단히 고정하십시오.

텔레스코픽 손잡이 디자인 덕분에 스피커를 쉽게 이동할 수 있습니다.

손잡이를 빼는 방법:

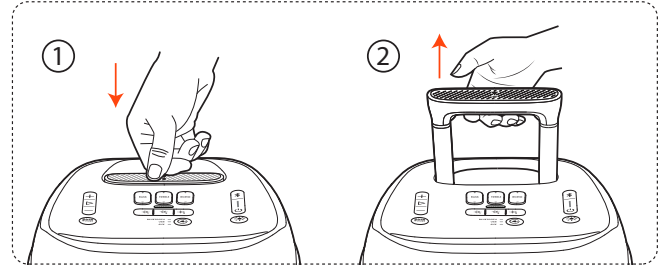

손잡이를 넣는 방법:

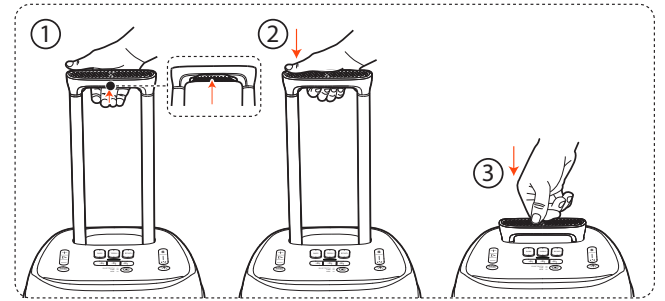

스피커 운반 시 주의 사항:



스피커가 넘어지지 않도록 고르지 않은 표면이나 경사면 등 안정감이 부족한 곳에서 스피커를 끌지 마십시오. 바퀴에 약간의 흔들거림이라도 느껴지는 경우 멈추거나 속도를 줄이십시오.

8. PARTYBOX에 폴 장착

주의:

- 폴은 자격을 갖춘 담당자가 안전한 리깅 표준을 적용하여 설치해야 합니다.
- 설치자는 장착 하드웨어를 올바르게 선택하고 사용하여 스피커의 폴을 안전하고 제대로 장착할 책임이 있습니다.

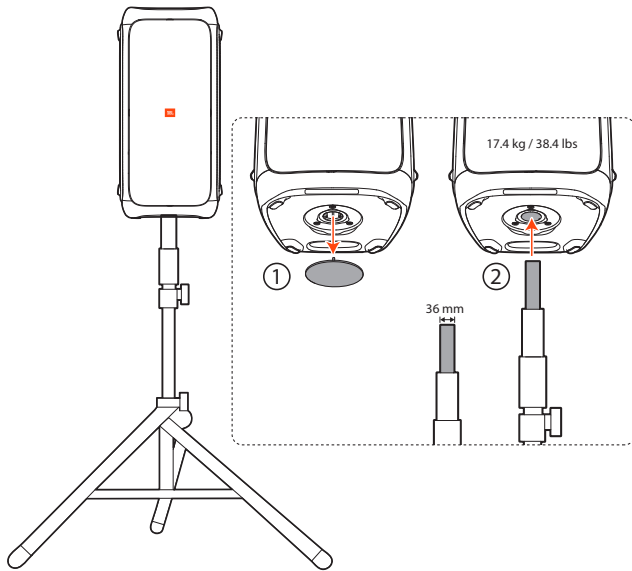

9. 고급 사용법

9.1 JBL PARTYBOX 앱

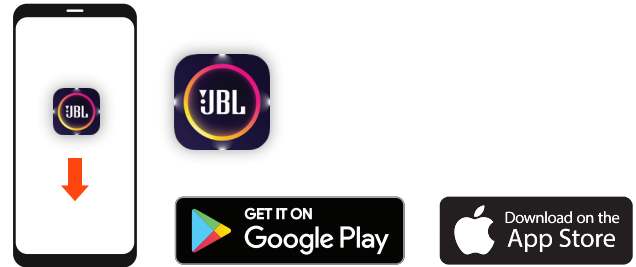

JBL PARTYBOX 앱을 다운로드 및 설치하여 제품의 더 많은 기능을 사용하십시오.

9.2 조명 효과

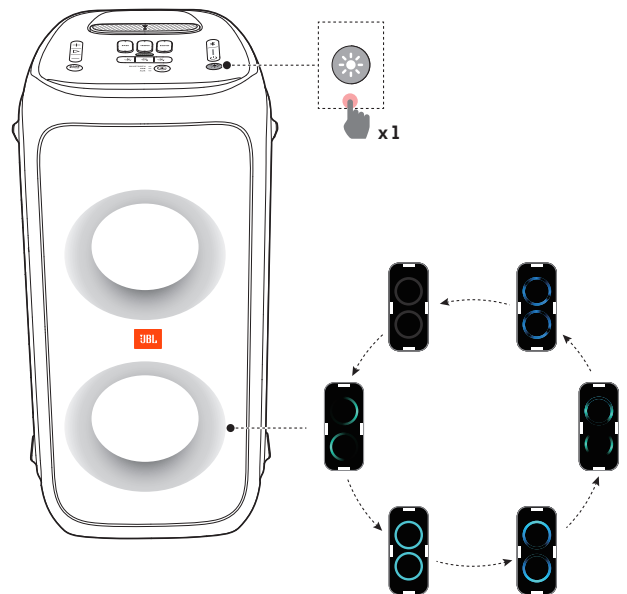

- ✨를 눌러 기본 설정 조명 효과(라, 네온, 클럽 또는 꺼짐)를 선택합니다.
- ✨를 5초 넘게 누르면 스트로브 조명이 켜지거나 꺼집니다.

9.3 사운드 이펙트

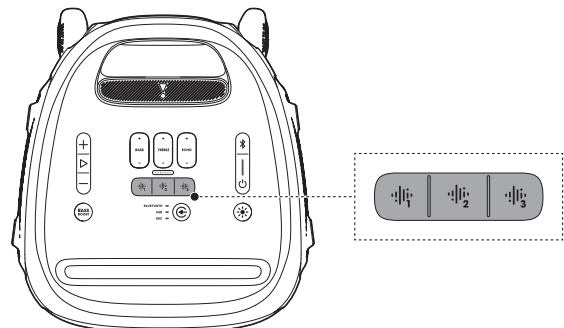

1 | 2 | 3을 눌러 혼, 박수, 스크래치 등 특별한 사운드 이펙트를 선택합니다.

9.4 TWS 모드

TWS 모드를 통해 두 개의 PARTYBOX 스피커를 서로 연결할 수 있습니다.

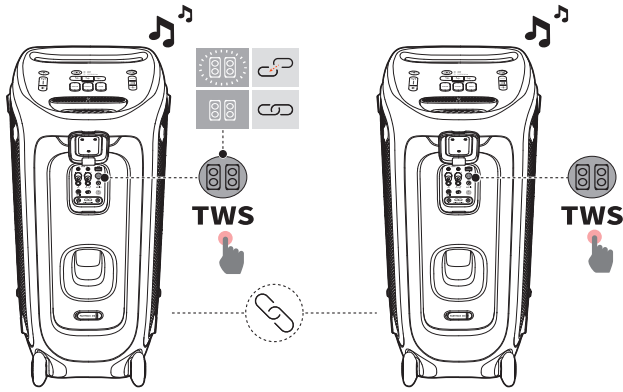

양쪽 스피커의 TWS를 누릅니다.

TWS 모드를 종료하는 방법은 다음과 같습니다.

한쪽 스피커의 전원을 끄거나 TWS를 누릅니다.

팁:

- 기본적으로 Bluetooth 장치에 연결된 스피커는 기본 스피커(좌측 채널)로 작동하고 다른 스피커는 보조 스피커(우측 채널)로 작동합니다.

9.5 데이지 체인

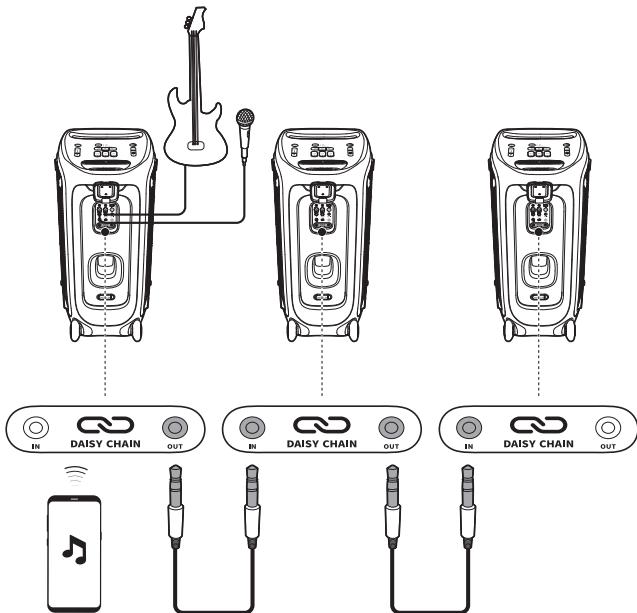

9.6 출고 시 기본값 재설정

공장 설정으로 복원하려면 + 및 ▷ 을 10초 넘게 누릅니다.

9.7 IPX4

주의:

- AC 전원을 연결하기 전에 충전 포트를 항상 건조하게 유지하십시오.
- 방적을 위해 항상 보호용 덮개를 확실히 덮어두십시오.

이 스피커는 IPX4 방적 성능을 갖추고 있습니다.



10. 사양

AC 전원 입력:	100~240V ~ 50/60Hz
DC 전원 입력:	12V --- 4A
내장 배터리:	72Wh
소비 전력:	80W
대기 소비 전력:	<2W(Bluetooth 연결 시), <0.5W(Bluetooth 미연결 시)
USB 출력:	5V --- 2.1A(최대)
스피커 드라이버:	2 x 6.5인치(176mm) 우퍼 + 2 x 2.5인치 (65mm) 트위터
총 출력 전력:	240W RMS(AC 전원 공급) 140W RMS(배터리 전원 공급) 140W RMS(차량 전원 공급)
신호 대 잡음비:	>80dBA
주파수 응답:	45Hz~20kHz(-6dB)
배터리 충전 시간:	<3.5시간
*배터리 재생 시간:	<18시간
Bluetooth 버전:	5.1
Bluetooth 프로파일:	A2DP V1.3, AVRCP V1.6
Bluetooth 송신기 주파수 범위:	2402~2480MHz
Bluetooth 최대 송신기 출력:	15dBm(EIRP)
Bluetooth 송신기 변조:	GFSK, π/4 DQPSK, 8DPSK
Bluetooth 범위:	약 10m(33ft)
USB 형식:	FAT16, FAT32
USB 파일 형식:	.mp3, .wma, .wav
입력 감도:	보조 입력: 250mVrms(3.5mm 커넥터) 마이크 입력: 20mVrms, 기타 입력: 100mVrms 디지털 입력: Bluetooth/USB -12dBFS
제품 치수 (너비 x 높이 x 깊이):	325.6 x 687.7 x 367.8mm / 12.8 x 27 x 14.5"
패키지 치수 (너비 x 높이 x 깊이):	792 x 430 x 388mm / 31.18 x 16.93 x 15.28"
순 중량:	17.4kg / 38.4lbs
총 중량:	19.1kg / 42.1lbs

* 18시간의 배터리 재생 시간은 참조용이며 배터리 충전과 방전 반복에 따른 배터리 노후 상태 및 음악 콘텐츠에 따라 달라질 수 있습니다. 사전 정의된 음악 소스, 라이트 쇼 해제, 볼륨 레벨 18 및 Bluetooth 스트리밍 소스로 달성할 수 있습니다.

11. 문제 해결

주의:

- 절대 제품을 직접 수리하지 마십시오. 이 제품 사용 중에 문제가 발생하는 경우 서비스를 요청하기 전에 다음 사항을 확인하십시오.

시스템

스피커가 켜지지 않습니다.

- 스피커 배터리가 방전되지 않았는지 확인하십시오. 방전되지 않았으면 AC 전원을 대신 사용하십시오.

일부 버튼이 응답하지 않습니다.

- 제품이 데모 모드일 수 있습니다. 데모 모드에서는 + / - / ▶ / ✱ / BASS BOOST 버튼을 제외한 모든 버튼과 입력 소스가 비활성화됩니다. 종료하려면 ▶ 및 BASS BOOST 버튼을 동시에 5초 이상 누르십시오.

사운드

스피커에서 소리가 나지 않습니다.

- 스피커에 전원이 들어오는지 확인하십시오.
- 볼륨을 조절하십시오.
- 사운드 소스가 활성화되고 음소거되지 않았는지 확인하십시오.

Bluetooth

장치를 스피커와 연결할 수 없습니다.

- 장치의 Bluetooth 기능이 활성화되었는지 확인하십시오.
- 스피커가 이미 다른 Bluetooth 장치에 연결되어 있습니다. 스피커의 ✱을 20초 넘게 눌러 연결을 해제하고 새 장치와 페어링하십시오.

연결된 Bluetooth 장치의 오디오 품질이 좋지 않은 경우

- Bluetooth 수신 상태가 좋지 않습니다. 장치를 스피커 근처로 옮기거나 장치와 스피커 사이에 있는 장애물을 모두 치우십시오.

12. 규정 준수

이 제품은 유럽연합 에너지 법규를 준수합니다.

Bluetooth 연결 모드

본 제품을 Bluetooth에 연결하여 음악 스트리밍에 사용할 수 있습니다. 소비자는 Bluetooth 오디오를 스피커로 스트리밍할 수 있습니다. Bluetooth를 통해 제품을 연결한 경우, 올바르게 작동되도록 하려면 항상 Bluetooth 연결이 유지되어야 합니다.

본 제품은 작동하지 않은 상태로 20분이 경과하면 절전 모드(네트워크 대기)로 진입합니다. 절전 모드의 소비 전력은 2.0W 미만이며, 이후 Bluetooth를 연결하면 다시 활성화될 수 있습니다.

Bluetooth 연결 해제 모드

본 제품은 작동하지 않은 상태로 20분이 경과하면 대기 모드로 진입합니다. 대기 모드의 소비 전력은 0.5W 미만입니다.

13. 상표



The Bluetooth® word mark and logos are registered trademarks owned by Bluetooth SIG, Inc. and any use of such marks by HARMAN International Industries, Incorporated is under license. Other trademarks and trade names are those of their respective owners.



HARMAN International Industries,
Incorporated 8500 Balboa Boulevard,
Northridge, CA 91329 USA
www.jbl.com

© 2022 HARMAN International Industries, Incorporated. All rights reserved. JBL은 미국 및 기타 국가에 등록된 HARMAN International Industries, Incorporated의 상표입니다. 기능, 사양 및 외관은 예고 없이 변경될 수 있습니다.